



安全のために必ずお守りください。

警告

- 乗車前に車輪が固定されていることを確認してください。転倒して大怪我をすることがあります。
- チェーンの洗浄には中性の洗浄液を使用してください。サビ落とし等のアルカリ性あるいは酸性の洗浄液を使用するとチェーンにダメージを与え、チェーン切れを起こす場合があります。
- ナロータイプチェーンは必ずアンブルタイプ・コネクティングピンで連結してください。
- 2種類のアンブルタイプ・コネクティングピンがありますので、ご使用前に必ず下記のとびご確認ください。アンブルタイプ・コネクティングピン以外のコネクティングピンやチェーンに適合していないアンブルタイプ・コネクティングピンおよび工具を使用されますと十分な連結力が得られずチェーン切れやチェーン飛びを起こす場合があります。

チェーン	アンブルタイプコネクティングピン	工具
CN-7701 / CN-HG93 の様な9段対応 スーパーナローチェーン	 6.5mm シルバー	TL-CN32/TL-CN23
CN-HG50 / CN-HG51 の様な8、7、6段対応 ナローチェーン	 7.1mm ブラック	TL-CN32/TL-CN23

- スプロケット構成の変更などでチェーンの長さを再調整する必要がある場合は、アンブルタイプ・コネクティングピンおよびエンドピンで連結されていない箇所を切断してください。
- アンブルタイプ・コネクティングピンやエンドピンで連結された箇所を切るとチェーンを損傷します。
- チェーンの伸び具合や損傷がないかどうか点検してください。伸びたり損傷があった場合には交換してください。チェーンが切れて転倒することがあります。
- 製品を取付ける際は、必ず取扱説明書等に示している指示を守ってください。またその際、シマノ純正部品の使用をお勧めします。
- ボルト、ナット等が緩んだり、製品が破損しますと、突然に転倒して怪我をすることがあります。
- 取扱説明書はよくお読みになった後、大切に保管してください。

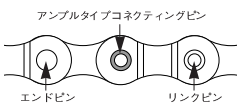

使用上の注意

- 変速操作がスムーズに出来なくなった場合には変速機を洗浄し、可動部に注油してください。
- リンク部のガタが大きくなって変速調整が出来なくなった場合には変速機を交換してください。
- 定期的に変速機を洗浄し可動部（メカニズム部及びプリー部）に注油してください。
- 変速調整が出来ない場合には、車体の後ろエンドの平行度の確認、ケーブルの洗浄及びグリスアップとアウターケーブルが長すぎたり短かすぎたりしていないかを確認してください。
- プリーのガタが大きくなって、走行時、非常に雑音がるさくなった場合は、プリーを交換してください。
- 車輪の回転が重くなった場合はグリスアップを行ってください。
- ハブの内部には注油は行わないでください。グリスが流れ出します。
- ギアは定期的には中性洗剤で洗浄し注油してください。また、チェーンの中性洗剤での洗浄及び注油も、ギア及びチェーンの寿命を延ばすのに効果があります。
- チェーン飛びが発生するようになった場合はギアとチェーンを交換してください。
- ギアは必ず同じグループ刻印のセットで使用し、別グループ刻印のギア板を組み合わせて使用しないでください。
- インナーケーブル内蔵式フレームでは、ワイヤー効率が悪くSISが働きにくいので、ご使用できません。
- アウターケーブルはハンドルを一杯に操舵しても余裕がある長さのものをご使用ください。また、ハンドルを一杯に操舵した時に変速レバーがフレームに接触しないことを合わせて確認してください。
- インナーケーブルとアウターケーブルの摺動部分がグリス潤滑された状態で使用してください。
- 変速に関係するすべてのレバー操作は、必ずフロントチェーンホイールを回しながら行ってください。
- 通常の使用において自然に生じた摩耗および品質の劣化は保証いたしません。
- 取扱方法メンテナンスについて疑問のある方は、購入された販売店にご相談ください。



この取扱説明書は、ご購入された自転車に装着されているシマノ製自転車部品の取扱方法を説明しています。ご購入された自転車およびシマノ製自転車部品以外に関するご質問はご購入先または自転車製造元へのお問い合わせをお勧めいたします。

製品改良のため、仕様の一部を予告なく変更することがあります。
お客様相談窓口
☎0570-031961

株式会社シマノ
大阪府堺市堺区老松町3丁7番地

ご使用方法

SI-6M00A

リアドライブシステム

機能を十分に発揮させるために、次のラインナップによる使用を推奨いたします。

シリーズ	Alivio	
ラビッドファイヤープラス	ST-M405	
アウターケーブル	SP40	
リアディレイラー	RD-M410	RD-CT95
タイプ	SGS	Smart Cage
フリーハブ	FH-MC18 / RM60-8 / M495-A	
スピード	8	
カセットスプロケット	CS-HG50-8I CS-HG40-8I	
チェーン	CN-HG50 / CN-HG40	
B.B.ガイド	SM-SP18 / SM-BT18	

仕様

リアディレイラー		
モデルナンバー	RD-M410	RD-CT95
タイプ	SGS	Smart Cage
トータルキャパシティー	43T	
リア最大ギア	34T	
リア最小ギア	11T	
フロント歯数差	20T	
適応フロントチェーンホイール（ギア歯数構成）	FC-M410-8 (42-32-22T) FC-M411 (42-32-22T, 48-38-28T)	

カセットスプロケット歯数構成

モデルナンバー	スピード	グループ名	歯数構成
CS-HG50-8I	8	an	11, 13, 15, 17, 20, 23, 26, 30T
		aw	11, 13, 15, 18, 21, 24, 28, 32T
		ao	11, 13, 15, 17, 20, 23, 26, 34T
CS-HG40-8I	8	an	11, 13, 15, 17, 20, 23, 26, 30T
		aw	11, 13, 15, 18, 21, 24, 28, 32T

変速操作方法

レバーA、Bとも変速完了後、指を離すと必ずレバー初期位置に戻るようになっています。レバー操作する時は必ずクランクを廻しながら行ってください。

小ギアから大ギアへの変速（レバーA）
1段分だけ変速する場合は①の位置まで操作し、2段分変速する場合は②の位置まで操作するという具合に、変速したい段数分のストロークを操作します。

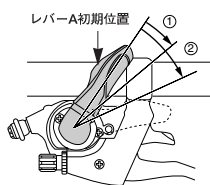

大ギアから小ギアへの変速（レバーB）
1回操作して離すと、大ギアから小ギアへ1段変速します。

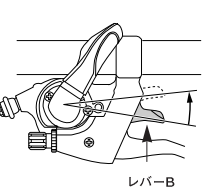

リアディレイラーの取付け

取付けの際、Bテンションアジャストボルトがフォークエンド爪部に当たって変形しないようにご注意ください。

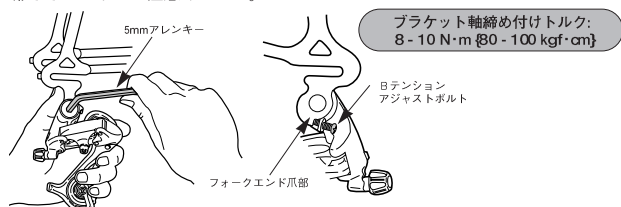

ギアの取付け

各ギアとも刻印のある面をトップ側にし、フリーホイール部のA部（溝幅が広いところ）と各ギアの▲印を合わせてセットします。

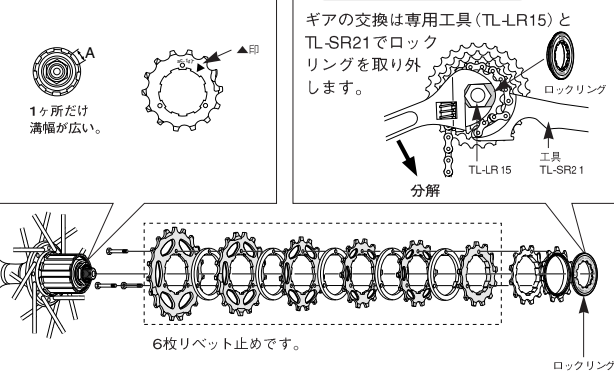

チェーンの長さ

フロント、リア共に最大ギアにチェーンをかけた状態で2リンク加えてください。

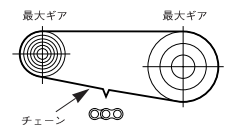

シフティングレバーの取付け

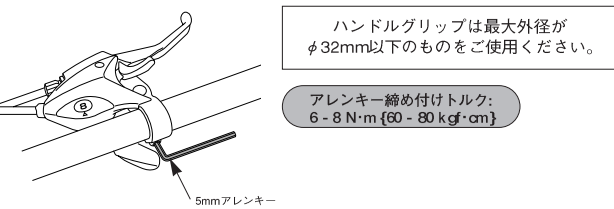

SISの調整

1. トップ側の調整

後方から見て、ガイドプリーがトップギアの外側の線の上になるようにトップアジャストボルトを回して調整してください。

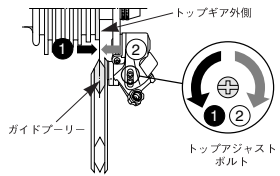

2. インナーケーブルの取付と固定

レバーBを7回以上操作して、レバー位置をトップにセットします。ネジをはずしてカバーを取り外します。図のようにインナーケーブルを引きだして抜きとり、新しいインナーケーブルを取付けます。

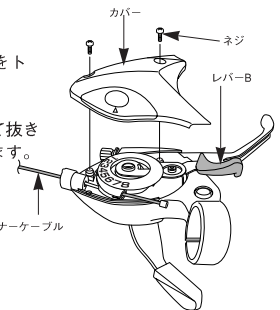

締め付けトルク：
0.3 - 0.5 N・m {3 - 5 kgf・cm}

インナーケーブルをリアディレイラーに固定し、図のように初期の伸びを取った後、再びリアディレイラーに固定しなおします。

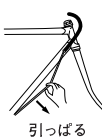

締め付けトルク：
5 - 7 N・m {50 - 70 kgf・cm}

注意：インナーケーブルは必ず満に添わせて固定してください。

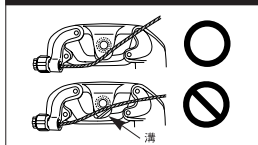

インナーケーブルの通し方向
アウターケーブルの刻印側からインナーケーブルを通してください。ケーブル効率維持のため、刻印側にグリスが封入されています。

アウターケーブルの切断

アウターケーブルを切断する場合には刻印の反対を切断してください。切断後の端面は、外側を真円に戻し、穴の内側を整えてください。

アウターケーブルキャップは、切断後も同一物を使用してください。

3. ロー側の調整

ガイドプリーがローギアの真下にくるようにローアジャストボルトを回して調整してください。

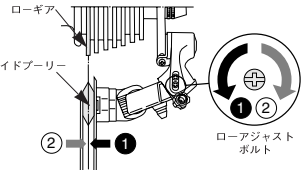

4. Bテンションアジャストボルトの調整

チェーンをチェーンホイールの最小ギア、フリーホイールの最大ギアにセットし、クランクを逆に回します。チェーンつまりしない位置までガイドプリーがギアに近づくようにBテンションアジャストボルトを回して調整します。次にフリーホイールを最小ギアにセットして同様に、チェーンつまりがないことを確認してください。

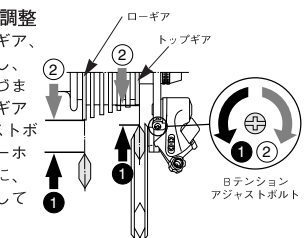

5. SISの調整

シフティングレバーを一回操作して、リアギアを2段目に変速させます。その後、レバーの遊び分だけ操作した状態で、クランクを回転させます。

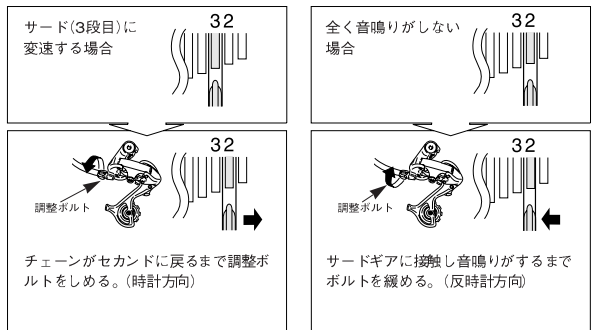

ベストセッティング
シフティングレバーをレバーの遊び分だけ操作した状態でチェーンがサードギアに接触し、音鳴りする状態がベストセッティングです。
*レバーをもとの位置に戻し（レバーはセカンドの位置でレバーから指を離れた状態）、クランクを回転させてください。サードギアと接触し、音鳴りが残っている場合は調整ボルトを少し締めて（時計方向）、音鳴りのしないぎりぎりのポイントで止めるようにしてください。
レバーを操作して変速し各段で音鳴りがないことを確認してください。

SISの機能を十分に持続させるために伝達各部にオイルメンテナンスを行ってください。

フリーホイール部の交換

ハブ軸を抜き取った後、フリーホイール部内のカセット取付ボルトを取り外し、フリーホイール部を交換してください。

ご注意：フリーホイール部の分解は、トラブルの原因となりますので行わないでください。

締め付けトルク：
35 - 50 N・m {350 - 500 kgf・cm}

